

Tate.®

Kontakt details

Tate Global GmbH
Zum Stadion 4
D-63808 Haibach
T: +49 (0) 6021 63949-0

Tate Global GmbH
Juri-Gagarin-Ring 11
D-19370 Parchim
T: +49 (0) 3871 42015-0

E: infoDE@tateglobal.com
W: tateglobal.com/de

Zu unseren AGB:

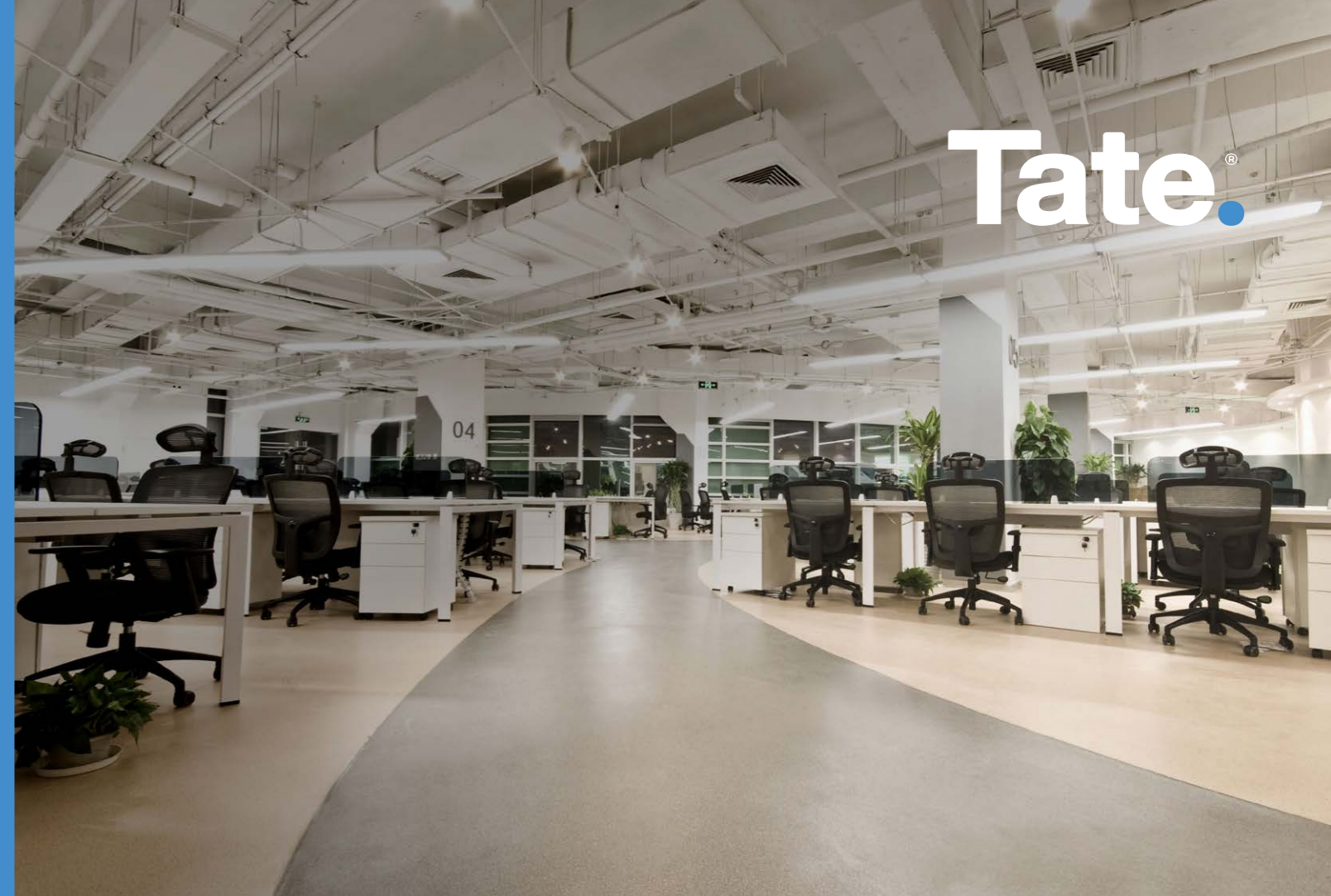

Wir sind eingetragenes
Mitglied im Bundesverband
Systemböden e.V.



Es wurde darauf geachtet, dass der Inhalt dieser Veröffentlichungen korrekt ist, aber Tate Global GmbH übernimmt keine Verantwortung für Fehler oder für Informationen, die sich als irreführend erweisen. Vorschläge oder Beschreibungen für die Endverwendung oder Anwendung von Produkten oder Arbeitsmethoden dienen nur der Information, sodass Tate Global GmbH diesbezüglich keine Haftung übernimmt.

Hohlbodensystem Ecoprime

tateglobal.com/de

Kingspan Group

Die Kingspan Group ist ein weltweit führender Anbieter von Hochleistungsdämmungen, Gebäudehüllen und energieeffizienten Bausystemen. Mit über 200 Produktionsstätten in mehr als 70 Ländern verfolgt Kingspan das Ziel, nachhaltige Lösungen für eine CO₂-arme Zukunft zu schaffen. Im Zentrum steht dabei die globale Nachhaltigkeitsstrategie Planet Passionate, mit der Kingspan aktiv den ökologischen Fußabdruck der Bauindustrie reduziert.

Innerhalb der Kingspan Group ist Tate eine spezialisierte Division mit Standorten in Europa, Nord- und Südamerika, Kanada und Australien. Der Fokus liegt auf der Entwicklung und Fertigung moderner Systemböden für technische Infrastrukturen in Bürogebäuden, Rechenzentren und industriellen Anwendungen. Die Lösungen von Tate schaffen maximale Flexibilität im Gebäudebetrieb – funktional, robust und zukunftsorientiert.

 **8,6 Mrd. €**
Globaler Umsatz

 **27.000+**
Mitarbeiter

 **273+**
Produktionsstätte

 **80+**
Länder

Die Produkte der Kingspan Group im Überblick – global bewährt, vielseitig einsetzbar.

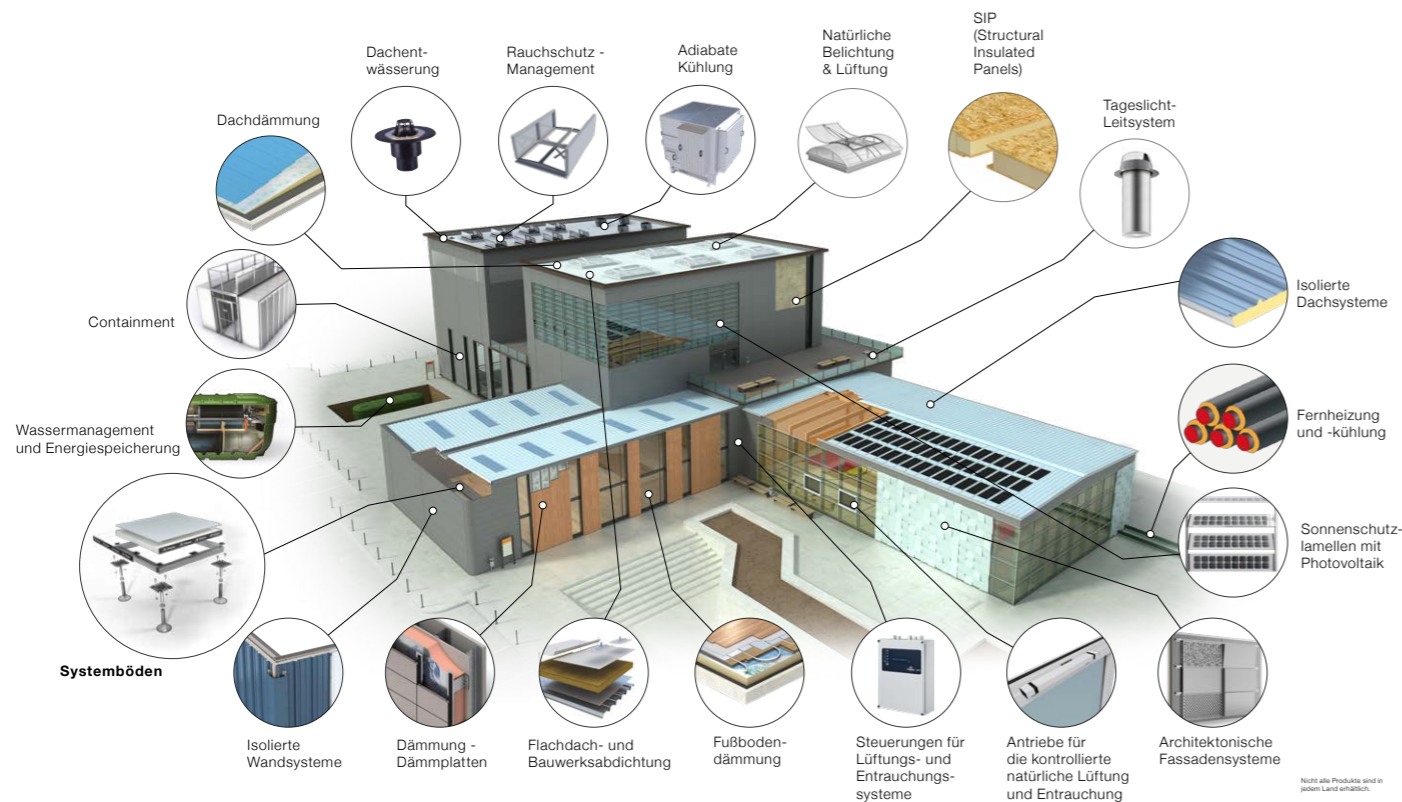

Notiz alle Produkte sind in jedem Land erhältlich.



Tate Global GmbH

Building a smarter world together

Die Tate Global GmbH ist Teil der internationalen Tate-Division innerhalb der Kingspan Group und auf die Entwicklung sowie Produktion von Systemböden für gewerbliche und industrielle Anwendungen spezialisiert. An zwei Standorten in Deutschland entwickeln wir modulare Bodenlösungen, die technischen Zugang in Gebäuden effizient, sicher und benutzerfreundlich gestalten.

Die Wurzeln der heutigen Tate Global GmbH reichen fast 30 Jahre zurück: 1997 als inhabergeführtes Handelsunternehmen gegründet, entwickelte sich das Unternehmen rasch zu einem relevanten Akteur am Markt. Schon früh wurde in eigene, nach Norm geprüfte Systemlösungen investiert. Seit 2019 ist die Tate Global GmbH Teil der Kingspan Group – und ein wesentlicher Bestandteil der globalen Strategie der Tate-Division.

Unsere Produkte kommen vor allem in Rechenzentren und modernen Geschäftsgebäuden zum Einsatz. Gemeinsam mit unseren Kunden entwickeln wir maßgeschneiderte Lösungen, die höchsten technischen und funktionalen Anforderungen gerecht werden – nachhaltig, innovativ und zukunftssicher.

Im Einklang mit der weltweiten Strategie Planet Passionate setzen wir auch an unseren deutschen Standorten auf umweltfreundliche Produktionsprozesse, energieeffiziente Lösungen und die konsequente Ausrichtung auf eine nachhaltige Kreislaufwirtschaft.

 **20**
Standorte

 **535 Mio. €**
Umsatz der Division

 **7 Mio.**
Platten pro Jahr

 **1500+**
Mitarbeiter

 **1903**
Fertigung seit 1903

 Über **2,5 Mio. qm²**
Doppelböden installiert

Inhaltsverzeichnis

Beschreibung und Anwendungsgebiete	5
Systemkomponenten	6
Systemaufbau allgemein	8
Nutzungsklassen	8
Tate Ecoprino	9
• Lastklasse 1	9
• Lastklasse 2	10
• Lastklasse 5	11
Doppelbodenkanal	12
Revisionsrahmen	13
Technische Daten	14
• Tate Systemplatte Fermacell	14
• Tate Systemplatte F-171 K	15
Elektrantenöffnung und Schallkörper	16
Beispiele mit Materialauszug	17
Muster Leistungsverzeichnis	22
Planet Passionate	24



Beschreibung

Besonders hohe Anforderungen an die technischen Anpassungsmöglichkeiten finden sich vor allem in Büroräumlichkeiten wieder. Unsere Tate Ecoprino Hohlbodensysteme bieten die passenden Lösungen für genau diese Anforderungen. Das System setzt sich aus unterschiedlichen Komponenten zusammen. Höhenverstellbare Stützen werden direkt auf den Rohboden fixiert, um darauf anschließend die Systemplatten zu verlegen. Oberhalb der Systemplatte kommt eine Trennlage zum Einsatz, die als Auflage für den Fließestrich dient. Der Systemboden wird mittels Randdämmstreifen von der Wand schalltechnisch entkoppelt.

Unsere Tate Ecoprino System ermöglichen ein effizientes Kabelmanagement, indem sie unter dem Boden einen Raum für die Verlegung von Strom-, Daten- und Kommunikationskabeln schaffen. Dadurch wird eine effiziente Erstverlegung von Kabeln und Versorgungsleitungen gewährt. Dies sorgt für einen aufgeräumten und organisierten Installationsbereich und vereinfacht gleichzeitig die Wartung, Nachrüstung und Neukonfiguration. Die Bodenkonstruktionen sind an Ihre räumlichen Gegebenheiten und Bedürfnissen anpassbar, sowohl in den Ausmaßen als auch in der Bodenhöhe. Den Zugang zu den Knotenpunkten und Verteilereinheiten der Leitungen erhalten Sie jederzeit über spezielle Revisionsöffnungen und Doppelbodenkanäle.

Anwendungsgebiete

Die Tate Ecoprino Hohlbodensysteme sind nach DIN EN 13213: 2001 geprüft. Sie kommen in Räumen zum Einsatz, in denen eine hohe Leitungsdichte für Elektroversorgung oder Datentransfer herrscht und hohe Flexibilität für die Nutzung gefordert ist, wie z. B. in Büros, Schalterhallen, Ausstellungsräumen oder Bibliotheken. Durch die hervorragenden Schallverbesserungseigenschaften ist der Einsatz in mehrgeschossigen Gebäuden oft ohne zusätzliche Anforderungen an den Rohbau möglich. In dieser Broschüre werden Sie folgende allgemein technische Angaben zu unseren DIN 13213: 2001 geprüften.



Statik
nach DIN EN 13213: 2001
mit Lastklasse 1-5



Brandschutz
Feuerwiderstandsklasse F30
nach DIN 4102: 1977



**Allgemeines bauaufsichtliches
Prüfzeugnis**
P-2104/131/22-MPA BS



Schallschutz
nach DIN EN ISO 10140: 2021,
DIN EN ISO 10848: 2018
und DIN EN ISO 140: 2005

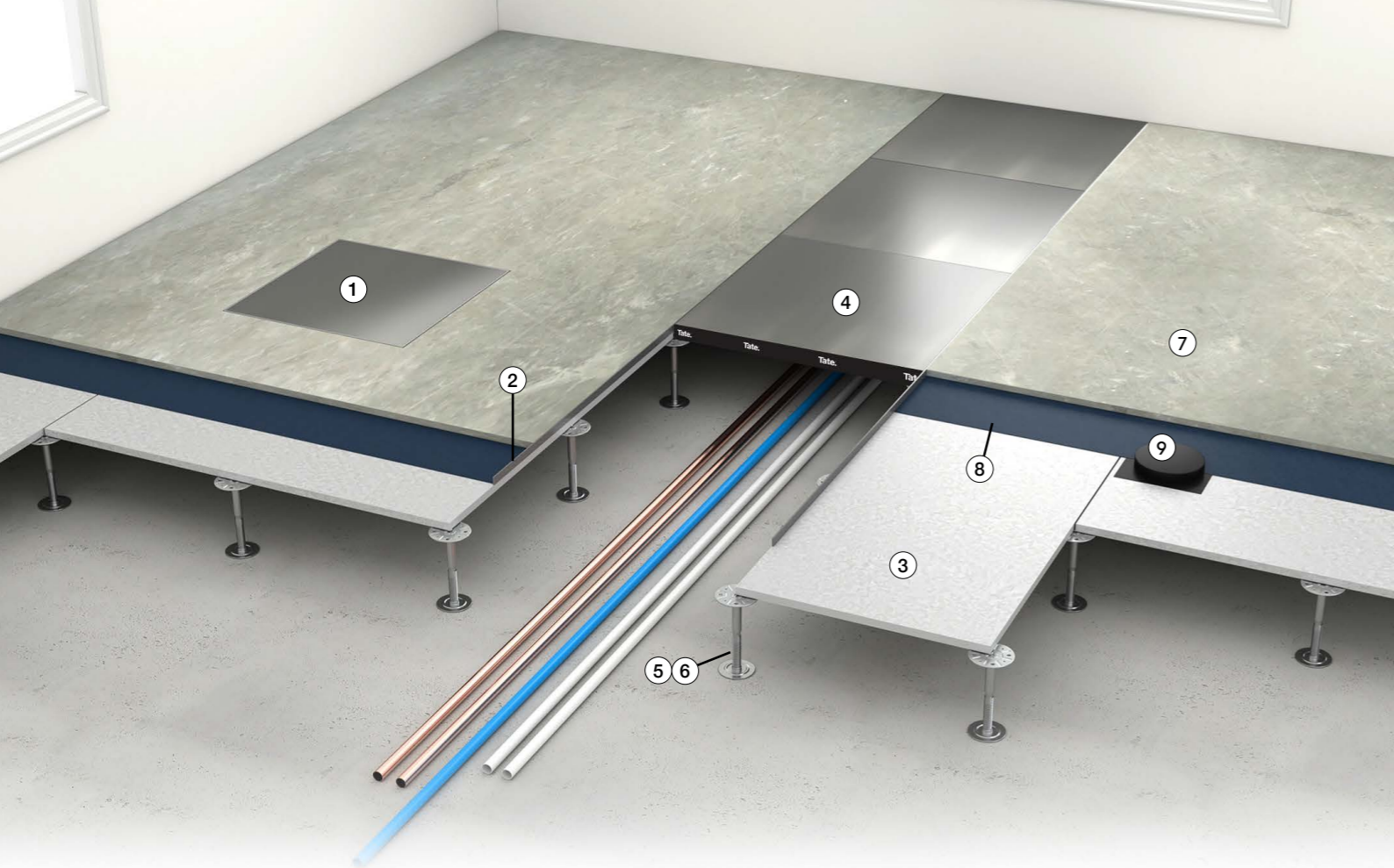

Systemkomponenten

① Revisionsöffnung

Gipsfaser-Doppelbodenplatten, D = 28 – 40 mm, inklusive Rahmen zur Aufnahme einer Doppelbodenplatte



② Übergangsschiene

Profile mit und ohne Belagstrennleiste zur Ausbildung des Übergangs vom Hohlboden zum Doppelbodenkanal



③ Systemplatte

Abmessung: 600 x 1200 mm
Stärke: 18 – 19 mm



④ Gipsfaser-Doppelbodenplatten

Abmessung: 600 x 600 mm



⑤ Hohlbodenstütze

Stahlstütze M12

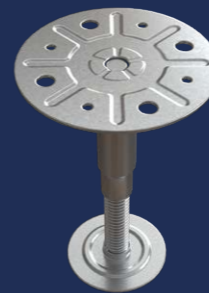

⑦ Knauf Fließestrich

Estrich auf Calciumsulfat-Basis mit hohen Biegezug- und Druckfestigkeiten, Estrichdicke zwischen 36 – 56 mm, je nach Belastungsanforderung (z. B. Knauf FE 50 mit Biegezugwerten von $\geq 5,6 \text{ N/mm}^2$)



⑨ Elektrantenöffnung

Aussparungen mittels Schalkkörper, zum späteren Einbau von Elektranten

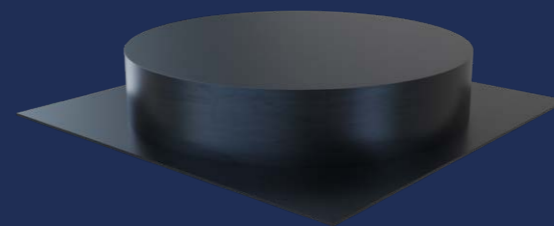

⑥ Doppelbodenstütze

Stahlstütze mit M16/M20-Gewinde für höhere Konstruktionen und bei erhöhter statischer Beanspruchung sowie für Doppelbodenrassen und Revisionsrahmen



⑧ Folie

PE-Folie (100 my) als Abdeckung der Systemplatte vor der Estrichverlegung



Bestens beraten!

Wenn Sie noch Fragen haben oder weiterführende Details wissen möchten, helfen Ihnen unsere kompetenten Fachberater mit guten, praxisorientierten Ratschlägen und Tipps gerne weiter. Selbstverständlich erhalten Sie bei uns auch die passenden Werkzeuge für die Verlegung von Tate Ecoprime.



Systemaufbau allgemein

- Höhenverstellbare Stahlstützelemente M12 (F1 – F6), bei höheren Konstruktionen M16/M20
- Systemplatten 1200 x 600 mm, Stärke 18 – 19mm
- PE-Folie (100 my) als Trennlage / Abdeckung zwischen Systemelement und Estrich
- Calciumsulfat-Fließestrich (CAF) 36 – 56 mm (siehe Systembeschreibungen)
- Randdämmstreifen als Anschluss an alle aufgehenden Bauteile

Die Systemkomponenten sind als System geprüft und entsprechen den Anforderungen gemäß DIN EN 13213: 2001. Die Qualität der Systembestandteile wird ständig überwacht. Die Angaben in diesem Prospekt stellen keine Zusicherung im Rechtssinne dar. Gewährleistung und Haftung sind in unseren allgemeinen Geschäftsbedingungen geregelt.

Nutzungsklassen (systemabhängig)

Klasse ¹	Bruchlast	Nutzlast	Hohlbodensystem [*]	Einsatzbeispiele
1	≥ 4000 N	2000 N	LK 1 – 600/18 (K)	Büros mit geringer Frequentierung
2	≥ 6000 N	3000 N	LK 2 – 600/18 (K)	Standard-Bürobereiche
3	≥ 8000 N	4000 N	LK 5 – 600/18 (K)	Industrieböden mit leichtem Betrieb, Lagerräume, Werkstätten mit leichter Nutzung, Bibliotheken usw.
5	≥ 10000 N	5000 N	LK 5 – 600/18 (K)	Büroräume mit erhöhten statischen Belastungen, Hörsäle, Schulungsräume, Behandlungsräume, Konstruktionsbüros usw.
6	≥ 12000 N	6000 N	Einzelnachweis	Böden mit Betrieb von Flurförderzeugen, Industrie- und Werkstattböden, Tresorräume.

¹ Belastungsklassifizierung gemäß DIN EN 13213: 2001

^{*} weitere geprüfte Systemvarianten auf Anfrage

Tate Ecoprino

Lastklasse 1

Das Tate Ecoprino LK 1 – 600/18 wurde für eine Belastung nach DIN EN 13213: 2001 der Lastklasse 1 konzipiert. Diese Einstufung sieht eine Nutzlast von 2000 N und eine Bruchlast von ≥ 4000 N vor.

Statische Maßnahmen

Für diesen Lastfall sind keine besonderen statischen Maßnahmen in der Konstruktion notwendig. Alle Stützen können mit einem Abstand bis maximal 600 mm in der Fläche wie auch im Randbereich montiert werden. In den Eckbereichen müssen aus statischen Gründen zusätzliche Stützen montiert werden.

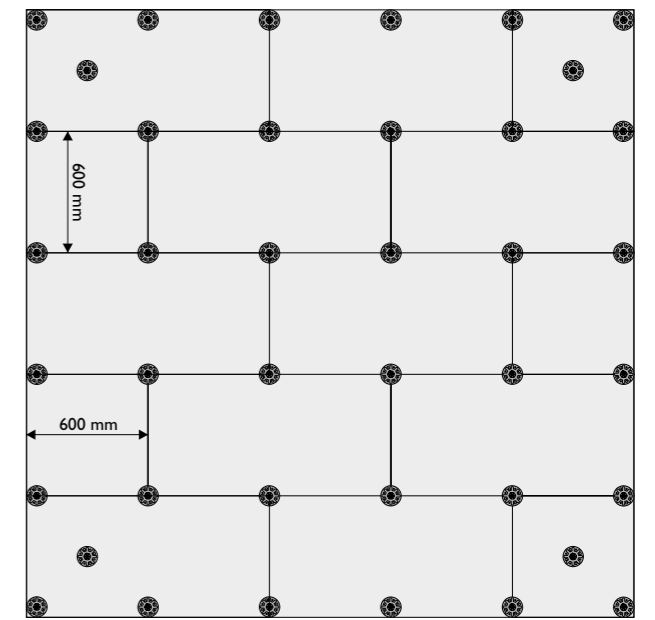

Erhöhte Schallschutzanforderungen

Bei der Anforderung eines erhöhten Schallschutzes können im Stützenbereich spezielle Schallpads^{*} eingesetzt werden.

Brandschutz

Das System ist gemäß dem Allgemeinen bauaufsichtlichen Prüfzeugnisses für eine Feuerwiderstandsklasse F30 nach DIN 4102: 1977 geprüft (lichte Höhe bis 300 mm bei entsprechender Unterkonstruktion).

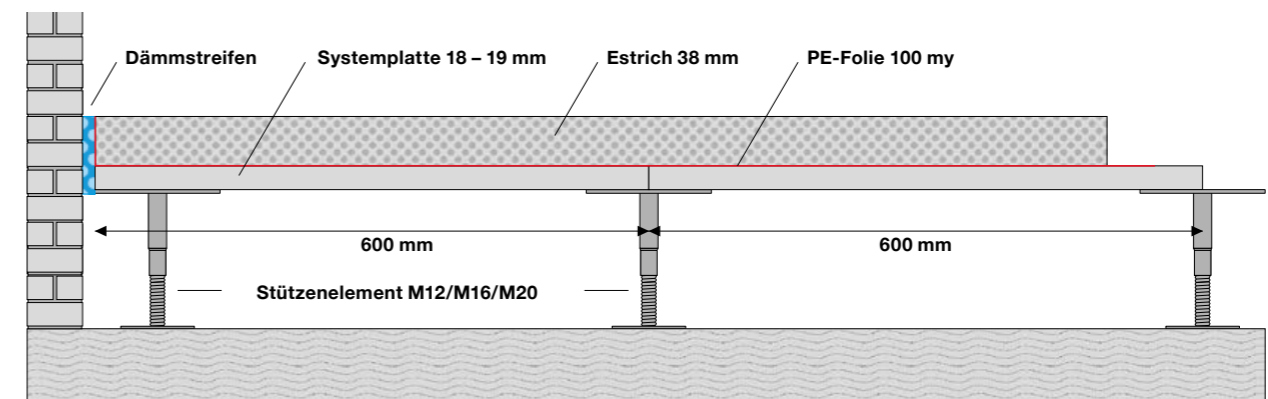

^{*}Es ist zu beachten, dass die Verwendung von Schallpads Auswirkungen auf die Steifigkeit des Systems haben kann.

Lastklasse 2

Das Tate Ecoprime LK 2 – 600/18 wurde für eine Belastung nach DIN EN 13213: 2001 der Lastklasse 2 konzipiert. Diese Einstufung sieht eine Nutzlast von 3000 N und eine Bruchlast von ≥ 6000 N vor.

Statische Maßnahmen

Für diesen Lastfall sind besondere statische Maßnahmen in der Konstruktion des Randbereiches notwendig:

Die Stützen in der Fläche können mit einem Abstand bis maximal 600 mm montiert werden. Die Abstände der Stützen im Randbereich müssen auf ≤ 300 mm verringert werden. In den Eckbereichen müssen aus statischen Gründen zusätzliche Stützen montiert werden.

Erhöhte Schallschutzanforderungen

Bei der Anforderung eines erhöhten Schallschutzes können im Stützenbereich spezielle Schallpads* eingesetzt werden.

Brandschutz

Das System ist gemäß dem Allgemeinen bauaufsichtlichen Prüfzeugnisses für eine Feuerwiderstandsklasse F30 nach DIN 4102: 1977 geprüft (lichte Höhe bis 300 mm bei entsprechender Unterkonstruktion).

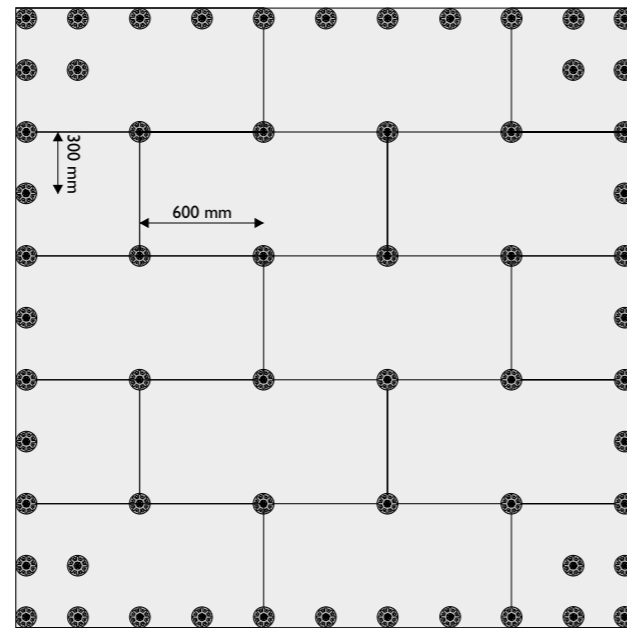

Lastklasse 5

Das Tate Ecoprime LK 5 – 600/18 wurde für eine Belastung nach DIN EN 13213: 2001 der Lastklasse 5 konzipiert. Diese Einstufung sieht eine Nutzlast von 5000 N und eine Bruchlast von ≥ 10000 N vor.

Statische Maßnahmen

Alle Stützen können mit einem Abstand bis maximal 600 mm in der Fläche wie auch im Randbereich montiert werden. In den Eckbereichen müssen aus statischen Gründen zusätzliche Stützen montiert werden.

Im Randbereich werden die Platten aus statischen Gründen überlappend montiert (siehe Zeichnung). Damit wird die Estrichdicke um die Stärke der Systemplatte erhöht.

Erhöhte Schallschutzanforderungen

Bei der Anforderung eines erhöhten Schallschutzes können im Stützenbereich spezielle Schallpads* eingesetzt werden.

Brandschutz

Das System ist gemäß dem Allgemeinen bauaufsichtlichen Prüfzeugnisses für eine Feuerwiderstandsklasse F30 nach DIN 4102: 1977 geprüft (lichte Höhe bis 300 mm bei entsprechender Unterkonstruktion).

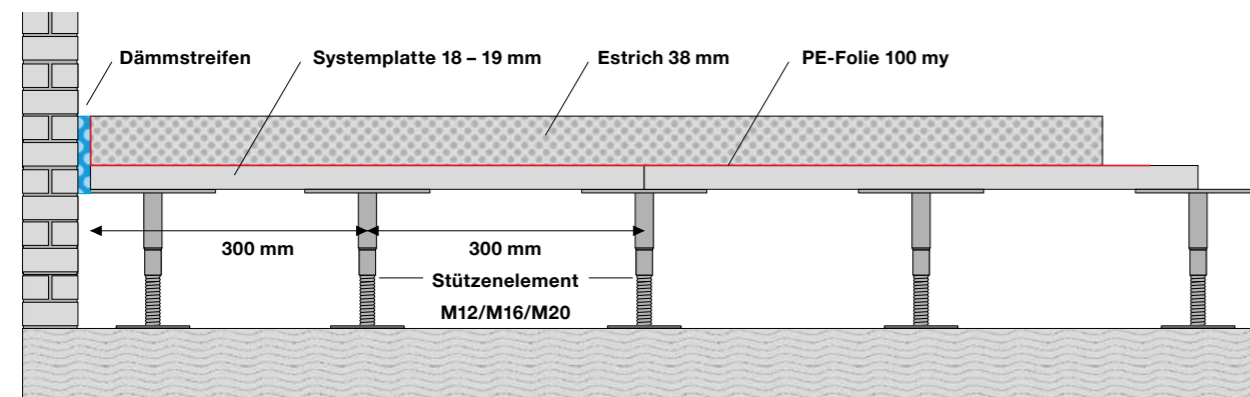
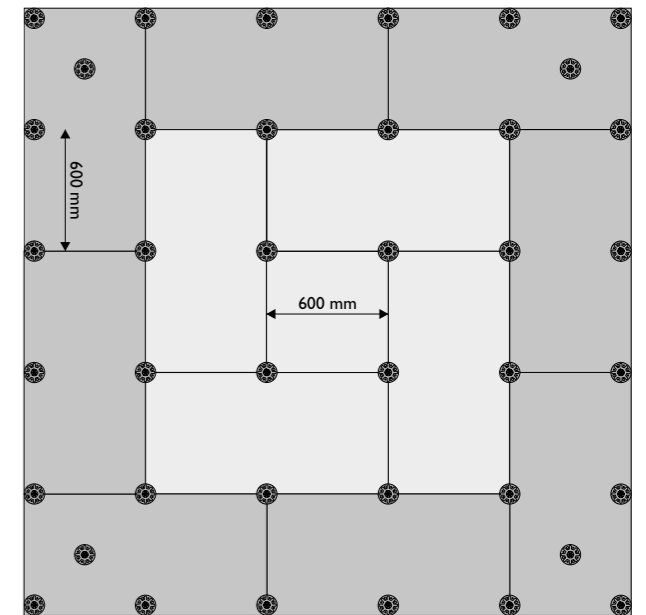

*Es ist zu beachten, dass die Verwendung von Schallpads Auswirkungen auf die Steifigkeit des Systems haben kann.

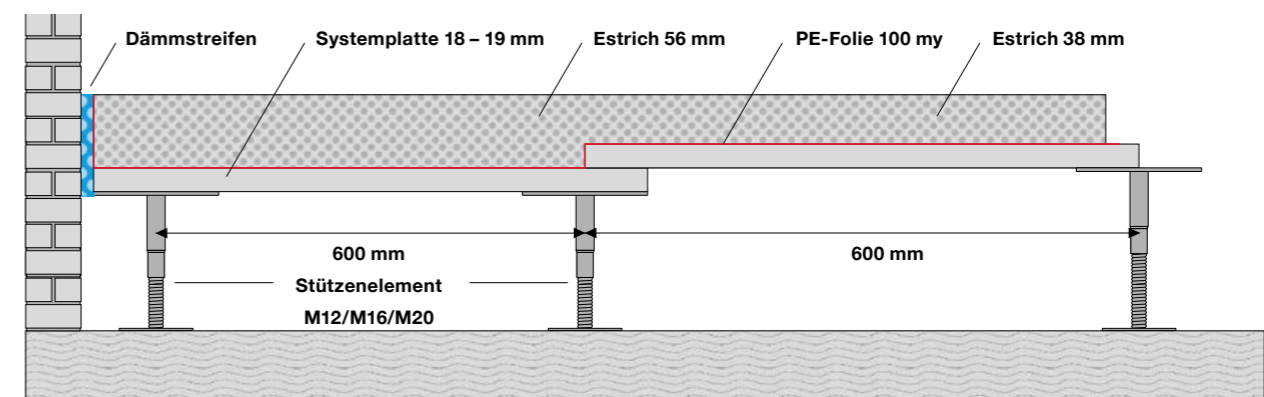

*Es ist zu beachten, dass die Verwendung von Schallpads Auswirkungen auf die Steifigkeit des Systems haben kann.

Doppelbodenkanal

Für die uneingeschränkte Installationsfreiheit werden Doppelbodenkanäle angeboten. Diese bestehen aus einer beidseitigen Übergangsschiene zwischen Hohlboden und integrierten Gipsfaser-Doppelbodenplatten. Die Übergangsschienen können auch mit sichtbaren Belagstrennleisten aus Aluminium oder aus einer Aluminiumkombination mit Edelstahl versehen werden.

Diese Konstruktionen werden vorwiegend in den Hauptinstallationsachsen (z. B. Flur) verwendet. Die Standardbreiten der Konstruktionen sind 600 oder 1200 mm.

Bei der Standardbreite 1200 mm, d. h. zweireihiger Kanal, muss unter den beiden Doppelbodenplatten eine M16/M20 Doppelbodenstütze mit einer PE-Auflage montiert werden. Auf beiden Seiten wird ein Profil auf der Systemplatte verklebt, um die seitliche Begrenzung des Doppelbodenkanals und den Abschluss zum Estrich zu gewährleisten.

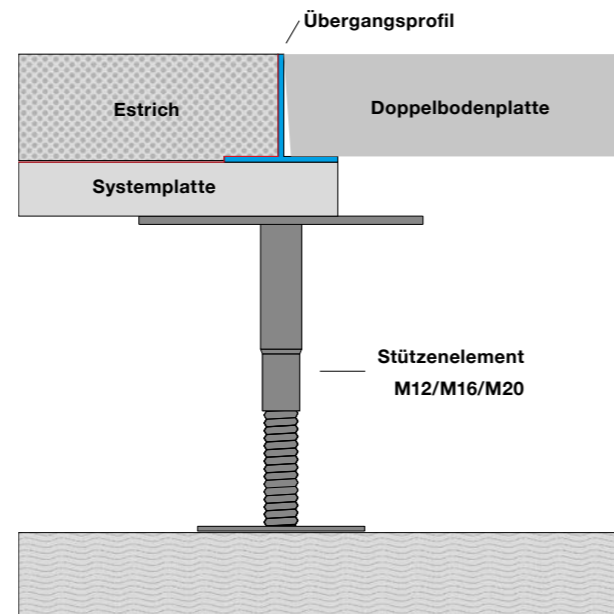

Einreihiger Doppelbodenkanal

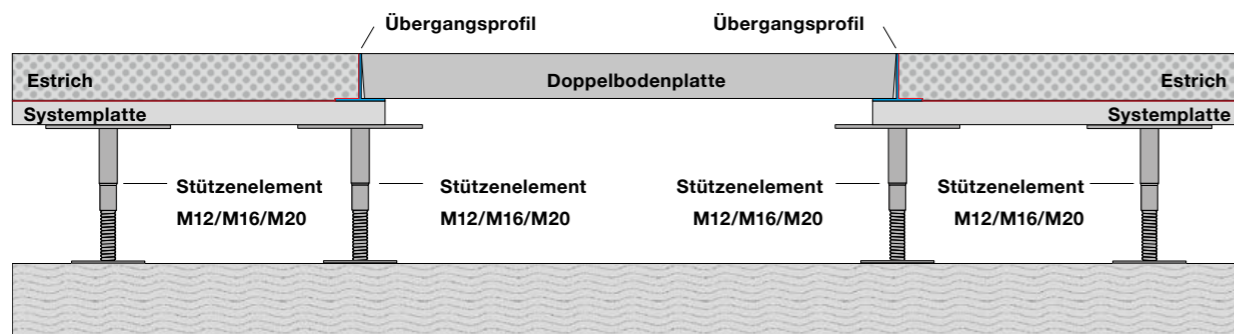

Zweireihiger Doppelbodenkanal

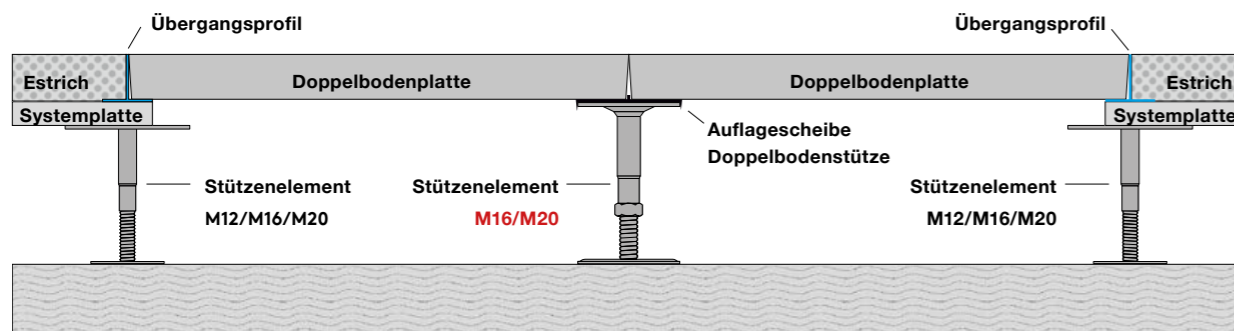

Revisionsrahmen

Zum punktuellen Öffnen des Hohlbodens werden Revisionsöffnungen, die aus einem Rahmen und einer Doppelbodenplatte (Rastermaß 600 x 600 mm) bestehen, eingebaut. Diese Öffnungen können an jeder Stelle des Hohlbodens erstellt werden. Die Standardgrößen sind 600 x 600 mm und 1200 x 600 mm (Sondergrößen möglich). Diese Revisionsrahmen können auch mit sichtbaren Belagstrennleisten aus Aluminium oder aus einer Aluminiumkombination mit Edelstahl geliefert werden.

Die Revisionsöffnungen mit den Maßen 600 x 600 mm oder 1200 x 600 mm werden gemäß Zeichnung in das Hohlbodensystem montiert bzw. integriert. Für die Montage der Revisionsrahmen gilt Folgendes:

- Das Profil muss auf die Systemplatte geklebt werden
- Je nach Lastklasse müssen unterschiedliche Doppelbodenplatten eingesetzt werden
- Revisionsrahmen sowie die Ausschnittsbereiche sind mit zusätzlichen Stützen zu unterbauen



Anwendungsbeispiele:

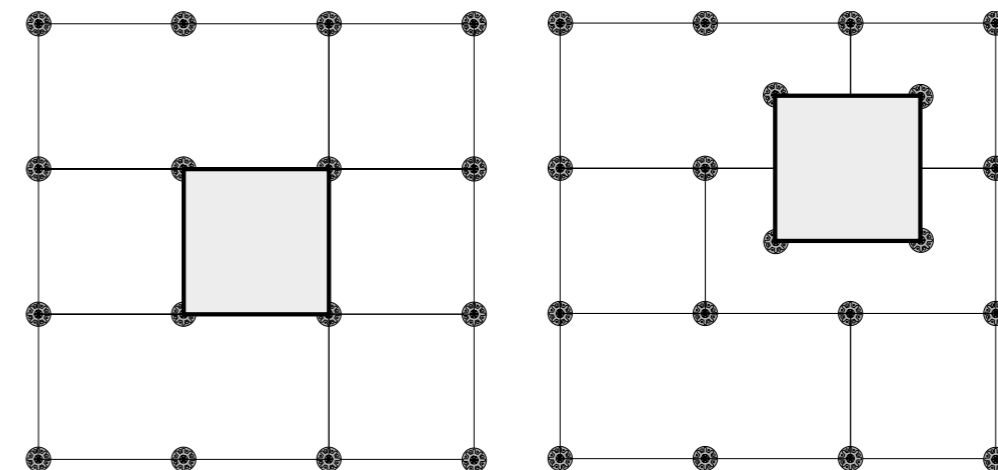

Technische Daten

Tate Systemplatte Fermacell

System	Belastung	Besonderheiten
LK 1 – 600/18	Nach DIN EN 13213: 2001 LK 1 Bruchlast ≥ 4000 N Nutzlast 2000 N	Estrichstärke Fläche 38 mm Estrichstärke Rand 38 mm Stützenabstand Fläche 600 mm Stützenabstand Rand 600 mm Systemplattenstärke 19 mm
LK 2 – 600/18	Nach DIN EN 13213: 2001 LK 2 Bruchlast ≥ 6000 N Nutzlast 3000 N	Estrichstärke Fläche rd. 38 mm Estrichstärke Rand rd. 38 mm Stützenabstand Fläche 600 mm Stützenabstand Rand 300 mm Systemplattenstärke 19 mm
LK 5 – 600/18	Nach DIN EN 13213: 2001 LK 5 Bruchlast ≥ 10000 N Nutzlast 5000 N	Estrichstärke Fläche rd. 38 mm Estrichstärke Rand rd. 56 mm Stützenabstand Fläche 600 mm Stützenabstand Rand 600 mm Systemplattenstärke 19 mm

Schallschutz nach DIN EN ISO 10140: 2021, DIN EN ISO 10848: 2018 & DIN EN ISO 140: 2005	Brandschutz
<p>Norm-Flankentrittschallpegel</p> <p>ohne Belag $L_{n,f,w,P} = 75$ dB</p> <p>mit Belag $L_{n,f,w,P} = 51$ dB</p>	<p>Das System ist gemäß dem Allgemeinen bauaufsichtlichen Prüfzeugnisses für eine Feuerwiderstandsklasse F30 nach DIN 4102: 1977 geprüft (lichte Höhe bis 300 mm bei entsprechender Unterkonstruktion).</p>
<p>Norm-Flankenpegeldifferenz</p> <p>ohne Belag $D_{n,f,w,P} = 56$ dB</p>	
<p>Trittschallpegelminderung</p> <p>ohne Belag $\Delta L_{w,P} = 19$ dB</p> <p>mit Belag $\Delta L_{w,P} = 25$ dB</p> <p>ohne Belag mit unterseitigem Schallpad $\Delta L_{w,P} = *26$ dB</p> <p>ohne Belag mit oberseitigem Schallpad $\Delta L_{w,P} = **24$ dB</p> <p>ohne Belag mit oberseitiger PE-Auflage $\Delta L_{w,P} = 21$ dB</p>	

*Schallpad $\varnothing 60 \times 5$ mm
**Schallpad $\varnothing 100 \times 2$ mm

Tate Systemplatte F-171 K

System	Belastung	Besonderheiten
LK 1 – 600/18	Nach DIN EN 13213: 2001 LK 1 Nutzlast 2000 N Bruchlast ≥ 4000 N	Estrichstärke Fläche 38 mm Estrichstärke Rand 38 mm Stützenabstand Fläche 600 mm Stützenabstand Rand 600 mm Systemplattenstärke 18 +/- 0,7mm
LK 2 – 600/18	Nach DIN EN 13213: 2001 LK 2 Nutzlast 3000 N Bruchlast ≥ 6000 N	Estrichstärke Fläche rd. 38 mm Estrichstärke Rand rd. 38 mm Stützenabstand Fläche 600 mm Stützenabstand Rand 300 mm Systemplattenstärke 18 +/- 0,7mm
LK 5 – 600/18	Nach DIN EN 13213: 2001 LK 5 Nutzlast 5000 N Bruchlast ≥ 10000 N	Estrichstärke Fläche rd. 38 mm Estrichstärke Rand rd. 56 mm Stützenabstand Fläche 600 mm Stützenabstand Rand 600 mm Systemplattenstärke 18 +/- 0,7mm

Schallschutz nach DIN EN ISO 10140: 2021, DIN EN ISO 10848: 2018 & DIN EN ISO 140: 2005	Brandschutz
<p>Norm-Flankentrittschallpegel</p> <p>ohne Belag $L_{n,f,w,P} = 71$ dB</p> <p>mit Belag $L_{n,f,w,P} = 46$ dB</p> <p>ohne Belag mit Schallpad $L_{n,f,w,P} = *71 - **76$ dB</p> <p>mit Belag mit Schallpad $L_{n,f,w,P} = *44 - **47$ dB</p>	<p>Das System ist gemäß dem Allgemeinen bauaufsichtlichen Prüfzeugnisses für eine Feuerwiderstandsklasse F30 nach DIN 4102: 1977 geprüft (lichte Höhe bis 300 mm bei entsprechender Unterkonstruktion).</p>
<p>Norm-Flankenpegeldifferenz</p> <p>ohne Belag $D_{n,f,w,P} = 52$ dB</p> <p>mit Belag $D_{n,f,w,P} = 49$ dB</p> <p>ohne Belag mit Schallpad $L_{n,f,w,P} = **47 - *53$ dB</p> <p>mit Belag mit Schallpad $L_{n,f,w,P} = **49 - *51$ dB</p>	
<p>Trittschallpegelminderung</p> <p>ohne Belag $\Delta L_{w,P} = 22$ dB</p> <p>mit Belag $\Delta L_{w,P} = 30$ dB</p> <p>ohne Belag mit Schallpad $\Delta L_{w,P} = *25 - **28$ dB</p> <p>mit Belag mit Schallpad $\Delta L_{w,P} = *34 - **37$ dB</p>	

*Schallpad $\varnothing 60 \times 5$ mm
** Schallpad 100 x 100 x 6 mm

Elektrantenöffnung & Schalkkörper

Diese Aussparungen werden bereits beim Verlegen der Hohlbodenschalung vorgesehen und können passend zu den üblichen Größen der Elektrantenhersteller geliefert werden. In das Hohlbodensystem können Elektrantenaussparungen bereits vor dem Estrichgießen mittels Schalkkörper in die Fläche integriert werden. Dabei ist zu beachten, dass jede Aussparung mit zusätzlichen Stützen zu unterbauen ist.



Anwendungsbeispiele:

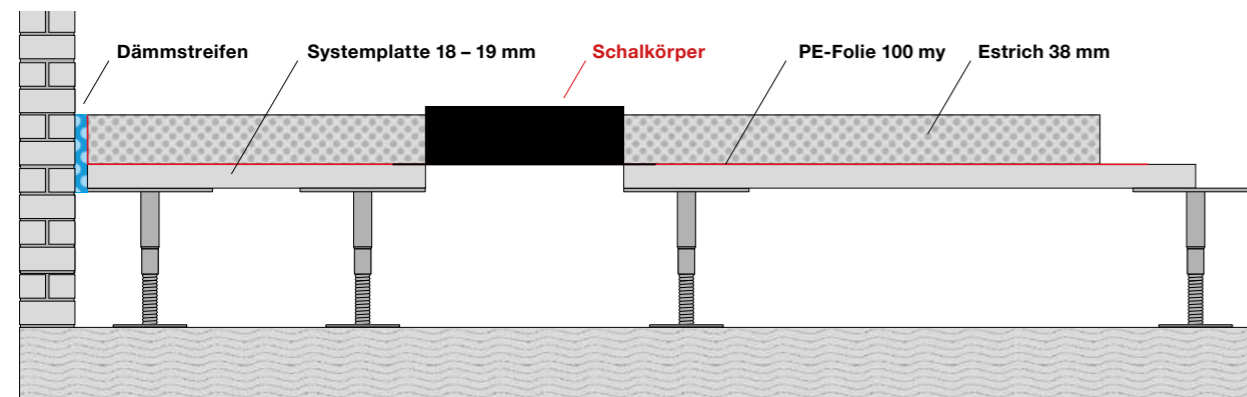
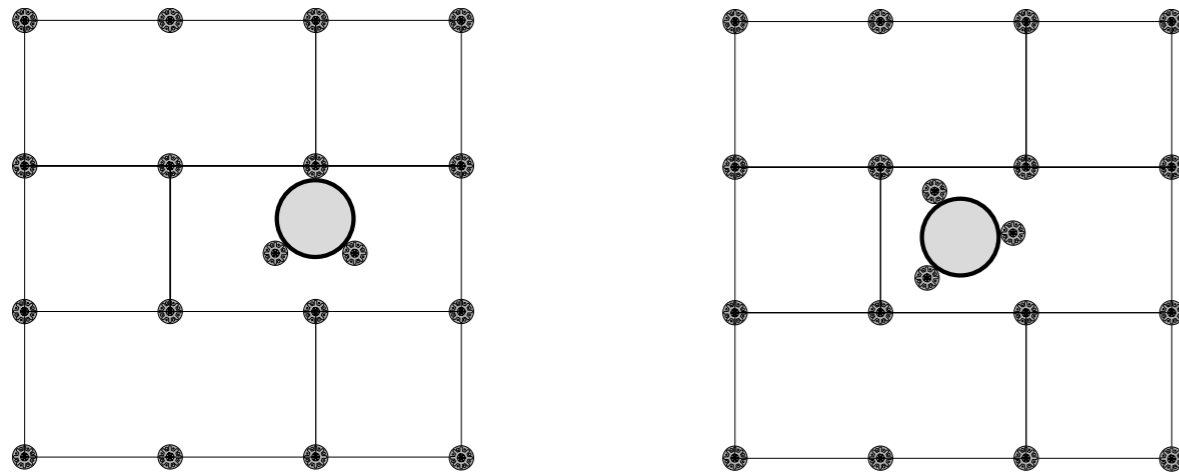

Beispiele mit Materialauszug

Materialauszug für Systeme LK 1 und LK 2

Beispiel 1

Systemplatten
103 m²

143 Stück,
Verschnitt ca. 3 %

Hohlbodenstützen
System LK 1 – 600/18

328 Stück,
ca. 3,28 Stück pro m²
System LK 2 – 600/18
396 Stück,
ca. 3,96 Stück pro m²

Knauf Fließestrich FE 50
bei 1 cm Estrichdicke

ca. 19 kg/m²

Stützenklebstoff
ca. 25 g pro Stütze

PE-Folie 100 my nach GKV
ca. 100 m²

Beispiel 2

Systemplatten
103,68 m²
Verschnitt

144 Stück,
ca. 3,7 %

Hohlbodenstützen
System LK 1 – 600/18

339 Stück,
ca. 3,39 Stück pro m²
System LK 2 – 600/18
421 Stück,
ca. 4,21 Stück pro m²

Knauf Fließestrich FE 50
bei 1 cm Estrichdicke

ca. 19 kg/m²

Stützenklebstoff
ca. 25 g pro Stütze

PE-Folie 100 my nach GKV
ca. 100 m²

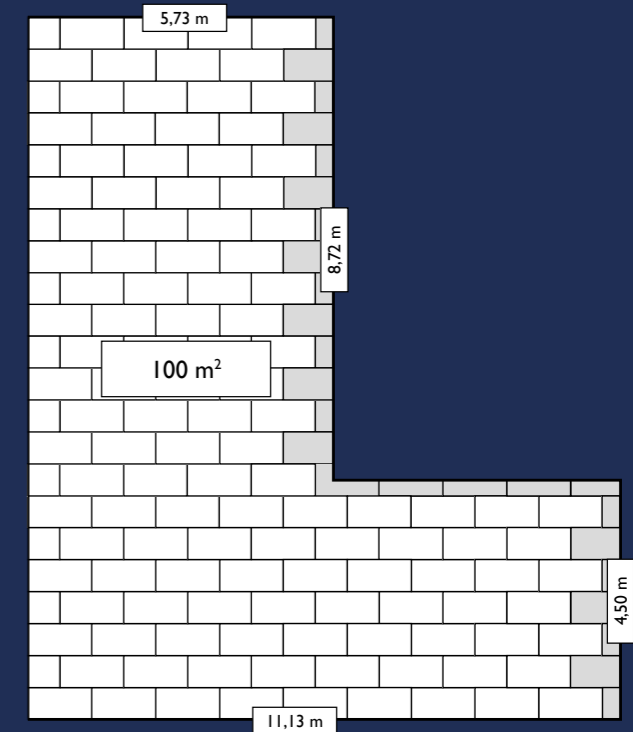
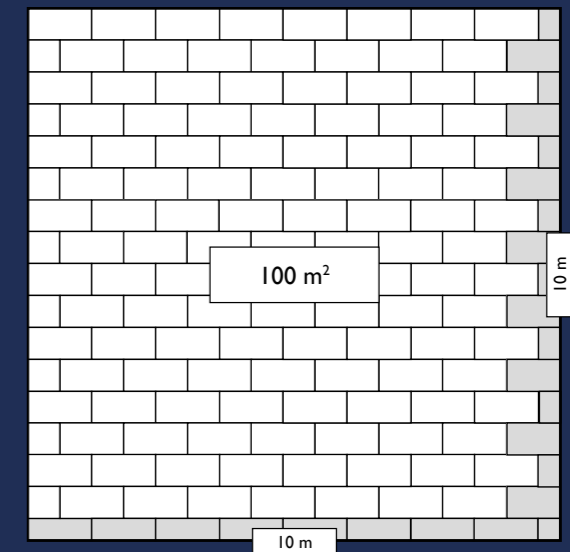

Materialauszug für Systeme LK 5

Beispiel 1

Systemplatten

104,40 m²

145 Stück,
Verschnitt ca. 4,40 %

Hohlbodenstützen

System LK 5 – 600/18

329 Stück,
ca. 3,29 Stück pro m²

Knauf Fließestrich FE 50

bei 1 cm Estrichdicke

ca. 19 kg/m²

Stützenklebstoff

ca. 25 g pro Stütze

PE-Folie 100 my nach GKV

ca. 100 m²

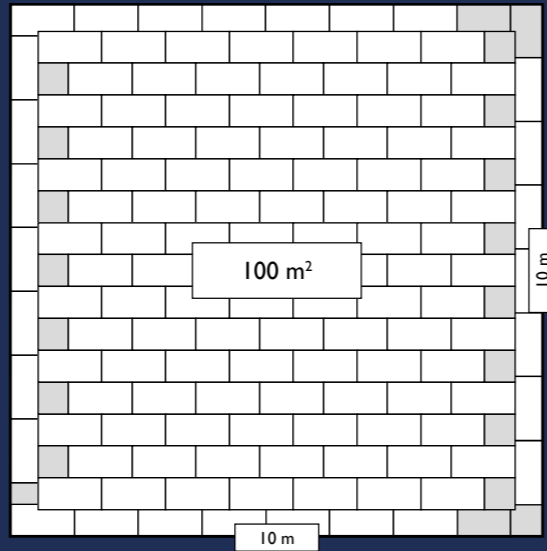

Beispiel 2

Systemplatten

107,28 m²

149 Stück,
Verschnitt ca. 7,28 %

Hohlbodenstützen

System LK 5 – 600/18 349 Stück,
ca. 3,49 Stück pro m²

Knauf Fließestrich FE 50

bei 1 cm Estrichdicke

ca. 19 kg/m²

Stützenklebstoff

ca. 25 g pro Stütze

PE-Folie 100 my nach GKV

ca. 100 m²

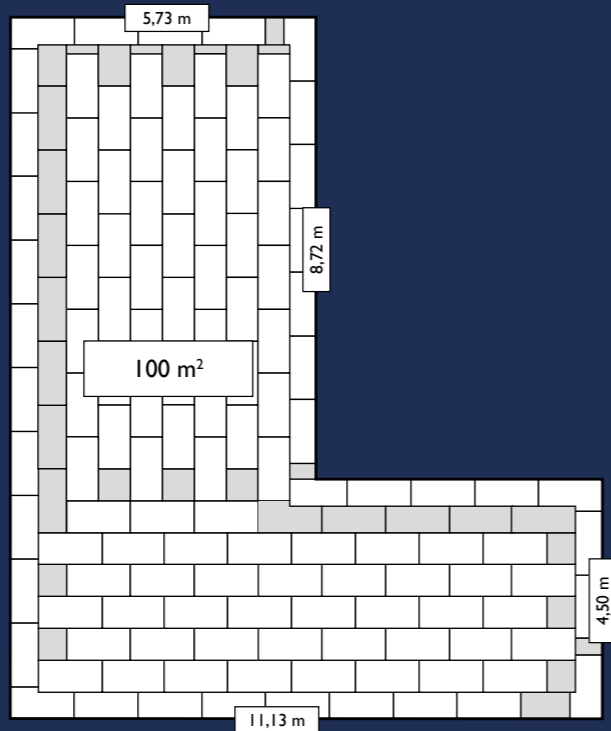

Platz für Ihre Notizen:

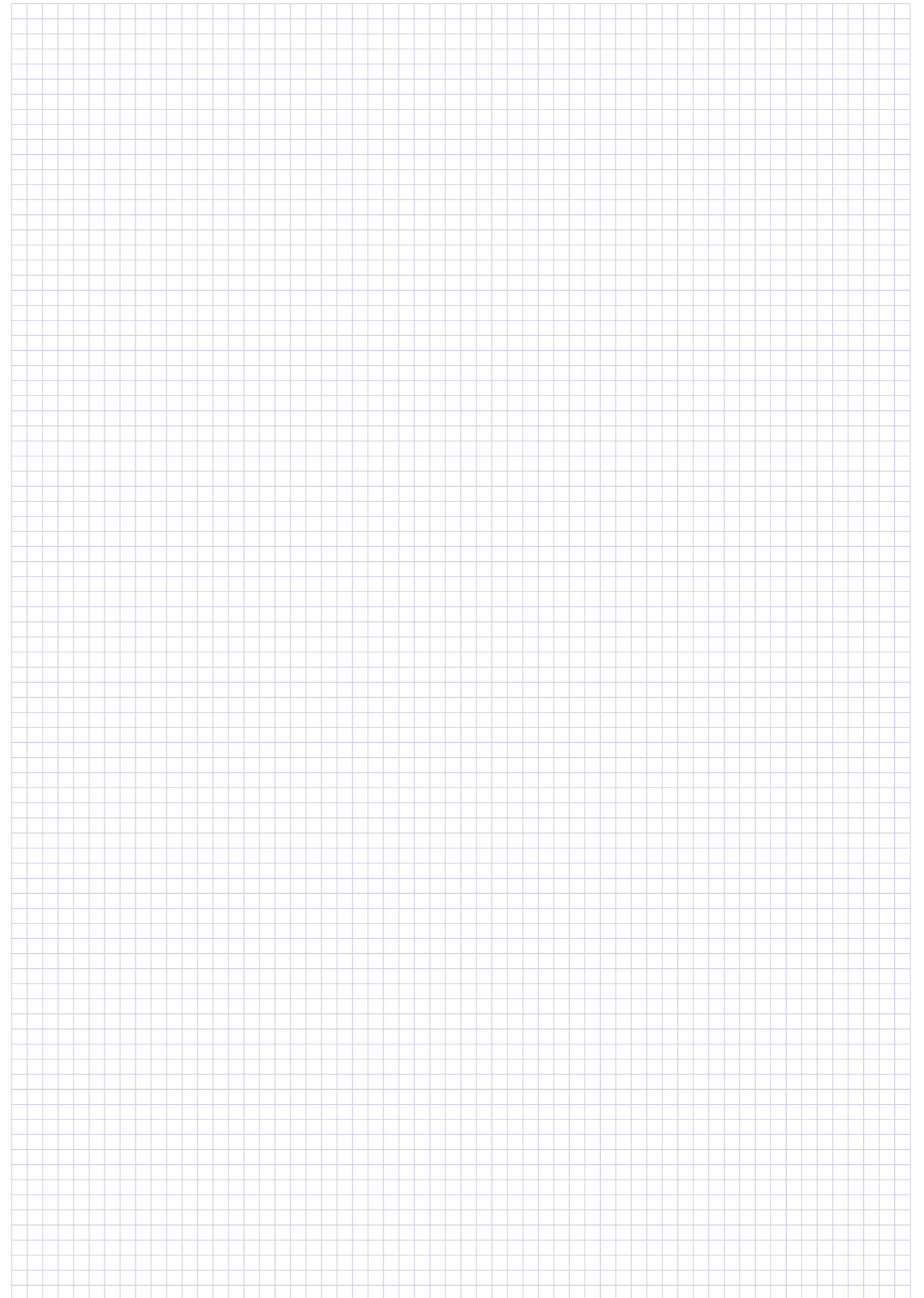

Platz für Ihre Notizen:

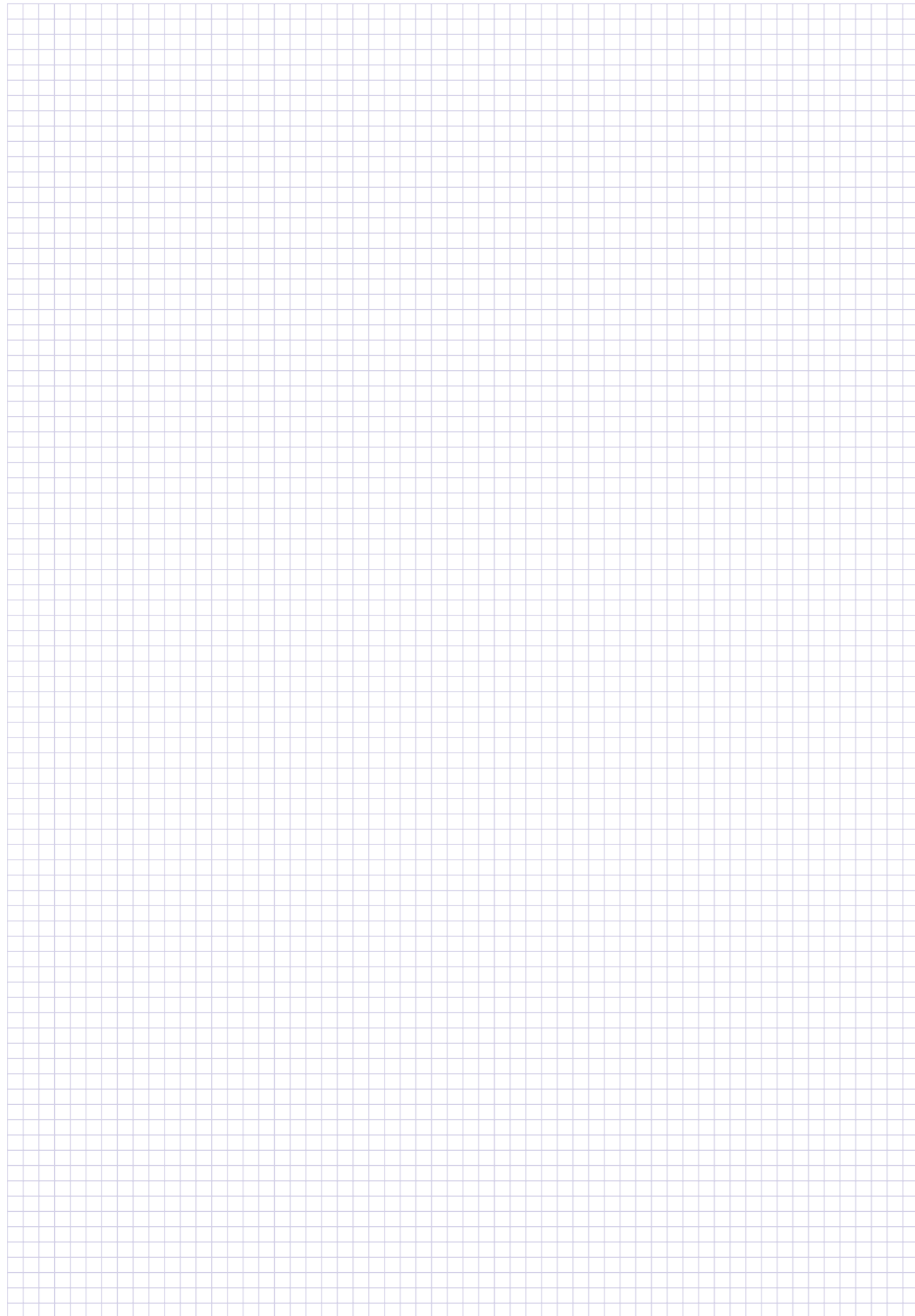

Platz für Ihre Notizen:

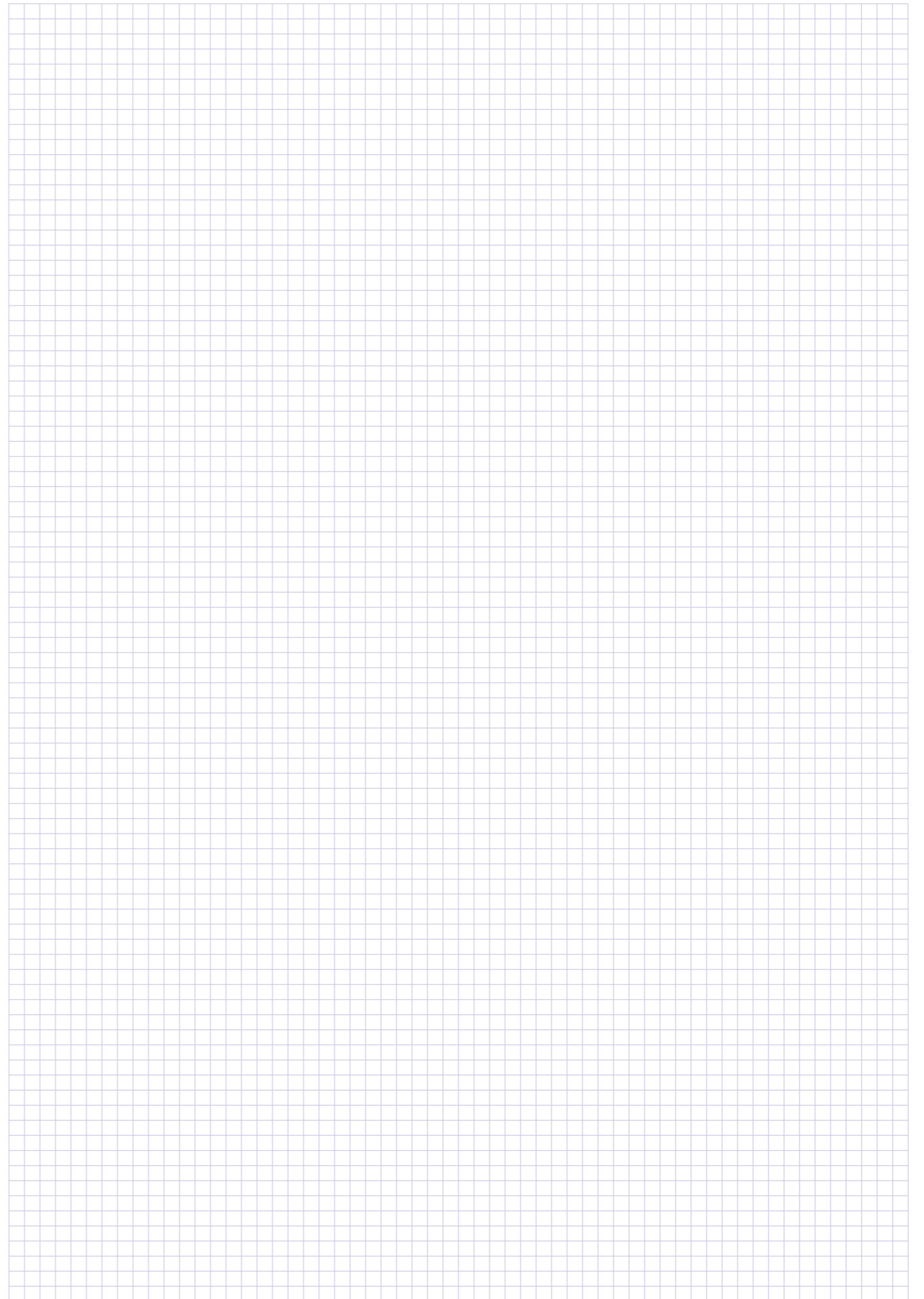

Muster Leistungsverzeichnis:

Pos.	Menge	Einheit	Leistungsverzeichnis	EP	GP
01		Stck.	Baustelleneinrichtung liefern, vorhalten und beseitigen		
02		Stck.	Pauschale für die An- und Abfahrt der Montagegruppe einschl. Fahrtkosten		
03		m²	Rohboden reinigen mittels Haarbesen und Staubsauger		
04		m²	Besenreine Rohdecke säubern und mit lösungsmittelfreien Anstrich versehen		
05		m²	Besenreine Rohdecke säubern und mit einem 2-Komponenten-Anstrich versehen		
06		m²	Schallpads unterhalb der Stützenfüße oder oberhalb der Stützenköpfe zur zusätzlichen Schallentkopplung liefern und montieren		
07		m²	Hohlbodensystem nach DIN EN 13213: 2001 Technische Eigenschaften: Statik: Lastklasse 1, Nutzlast 2 kN, Stahlstützen höhenverstellbar, auf Rohboden verklebt, Raster 600 x 600 mm, nicht brennbare Trägerplatte, Raster 600 x 1200 mm, d = 18 mm, Trennlage aus PE-Folie 100 my, 38 mm Anhydrit-Calciumsulfatfließestrich, Biegezugfestigkeit ≥ 5,6 N/mm² Brandschutz: Baustoffklasse A1/A2, Feuerwiderstandsklasse F30, AbP ist vorzulegen Schallschutz: Norm-Flankenpegeldifferenz $D_{n,f,w,P}$ 52 dB, Norm-Flankentrittschallpegel $L_{n,f,w,P}$ 71 dB, Trittschallpegelminderung $\Delta L_{w,P}$ 19 dB, Konstruktionshöhe OKE = _____ mm, liefern und montieren		
08		m²	Hohlbodensystem nach DIN EN 13213: 2001 Technische Eigenschaften: Statik: Lastklasse 2, Nutzlast 3 kN, Stahlstützen höhenverstellbar, auf Rohboden verklebt, Raster 600 x 600 mm, nicht brennbare Trägerplatte, Raster 600 x 1200 mm, d = 18 mm, Trennlage aus PE-Folie 100 my, 38 mm Anhydrit-Calciumsulfatfließestrich, Biegezugfestigkeit ≥ 5,6 N/mm² Brandschutz: Baustoffklasse A1/A2, Feuerwiderstandsklasse F30, AbP ist vorzulegen Schallschutz: Norm-Flankenpegeldifferenz $D_{n,f,w,P}$ 52 dB, Norm-Flankentrittschallpegel $L_{n,f,w,P}$ 71 dB, Trittschallpegelminderung $\Delta L_{w,P}$ 19 dB, Konstruktionshöhe OKE = _____ mm, liefern und montieren		
09		m²	Hohlbodensystem nach DIN EN 13213: 2001 Technische Eigenschaften: Statik: Lastklasse 5, Nutzlast 5 kN, Stahlstützen höhenverstellbar, auf Rohboden verklebt, Raster 600 x 600 mm, nicht brennbare Trägerplatte, Raster 600 x 1200 mm, d = 18 mm, Trennlage aus PE-Folie 100 my, 38 mm Anhydrit-Calciumsulfatfließestrich, Biegezugfestigkeit ≥ 5,6 N/mm² Brandschutz: Baustoffklasse A1/A2, Feuerwiderstandsklasse F30, AbP ist vorzulegen Schallschutz: Norm-Flankenpegeldifferenz $D_{n,f,w,P}$ 52 dB, Norm-Flankentrittschallpegel $L_{n,f,w,P}$ 71 dB, Trittschallpegelminderung $\Delta L_{w,P}$ 19 dB, Konstruktionshöhe OKE = _____ mm, liefern und montieren		
10		Stck.	Revisionsöffnungen 600 x 600 mm kompl. mit nicht brennbarer Doppelbodenplatte, Winkelrahmen aus Spezialprofil, liefern und einbauen, als Zulage		
11		Stck.	Revisionsöffnungen 600 x 1200 mm kompl. mit nicht brennbarer Doppelbodenplatte, Winkelrahmen aus Spezialprofil, liefern und einbauen, als Zulage		

12		Stck.	Revisionsöffnungen 600 x 600 mm kompl. mit nicht brennbarer Doppelbodenplatte, Winkelrahmen aus Spezialprofil, einschließlich höhenverstellbare Belagstrennleiste aus Aluminium, liefern und einbauen, als Zulage		
13		Stck.	Revisionsöffnungen 600 x 600 mm kompl. mit nicht brennbarer Doppelbodenplatte, Winkelrahmen aus Spezialprofil, einschließlich höhenverstellbare Belagstrennleiste aus Edelstahl, liefern und einbauen, als Zulage		
14		Stck.	Revisionsöffnungen 600 x 600 mm kompl. mit nicht brennbarer Doppelbodenplatte, Winkelrahmen aus Spezialprofil, einschließlich höhenverstellbare Belagstrennleiste aus Aluminium inkl. Edelstahlhutprofil, liefern und einbauen, als Zulage		
15		m²	Doppelbodentrasse als Kabelkanal, Breite 600 mm, bestehend aus beidseitigem Spezial-Winkelprofil, Abdeckung aus nicht brennbaren Doppelbodenplatten, liefern und montieren, als Zulage		
16		m²	Doppelbodentrasse als Kabelkanal, Breite 1200 mm, bestehend aus beidseitigem Spezial-Winkelprofil, Abdeckung aus nicht brennbaren Doppelbodenplatten, liefern und montieren, als Zulage		
17		m²	Anschlussschiene an Doppelboden, oder als Metalltrennschiene, bestehend aus Spezialprofil, liefern und montieren		
18		m²	Anschlussschiene an Doppelboden, oder als Metalltrennschiene, bestehend aus Spezialprofil und einer justierbaren Belagstrennleiste aus Aluminium, liefern und montieren		
19		m²	Anschlussschiene an Doppelboden, oder als Metalltrennschiene, bestehend aus Spezialprofil und einer justierbaren Belagstrennleiste aus Edelstahl, liefern und montieren		
20		m²	Abstellwinkel, bestehend aus einem Aluminiumprofil 38 x 35 x 1,5 mm, als Randabschluss auf Trägerplatte liefern und montieren		
21		m²	Wandanschluss an aufgehende Bauteile herstellen, einschl. Randdämmstreifen liefern und montieren		
22		m²	Trennfuge zur horizontalen Trennung des Hohlraumbodens durch Trennung der Unterkonstruktion einschl. zusätzlicher Stützenreihe herstellen		
23		m²	Dehnungsfugenprofil Migua FT35 einschl. zusätzlicher Stützen liefern und montieren		
24		m²	Trennfuge zur horizontalen Trennung des Hohlraumbodens durch Einschnitten der Estrichscheibe nachträglich herstellen		
25		m²	Absorberabschottung innerhalb des Hohlbodens für Schallschutz, OKF bis 500 mm, liefern und montieren		
26		m²	Abschottungen innerhalb des Hohlbodens für Brandschutz in F90, aus Gipsdielen, 80 mm dick, OKF bis 500 mm, liefern und montieren		
27		Stck.	Schalkörper für runde Aussparungen bis max. d = 305 mm liefern und montieren, einschl. Aufschneiden der Trägerplatte		
28		Stck.	Bohrungen für runde Aussparungen bis max. d = 305 mm, mit Spezialbohrgerät inkl. Staubabsaugung, nachträglich herstellen (An- und Abreisekosten werden gesondert verrechnet)		
29		m²	Maschinelles Grobschliff der fertigen Estrichfläche zum Entfernen der Sinterschicht, vor Montage der Trennwände herstellen		
30		m²	Zulage für Estrichmehrstärke, zum Ausgleich von Höhendifferenzen, außerhalb der DIN 18202: 2001, Tabelle 3, Zeile 2, für 5 mm Estrich AE 20		
31		Stck.	Liefern eines Doppelsaughebers als Hebewerkzeug für Platten mit glatten Belägen		
32		Stck.	Liefern eines Krallenhebers als Hebewerkzeug für Platten mit Textilbelägen		
33		Std.	Regiearbeiten zum Nachweis, für einen Facharbeiter		
34		Std.	Regiearbeiten zum Nachweis, für einen Helfer		
35		Std.	Regiearbeiten zum Nachweis, für einen Vorarbeiter		

**Angebotssumme netto EUR
zzgl. 19 % MwSt.**

Angebotssumme brutto EUR



PLANET PASSIONATE

Bei Tate möchten wir unseren Beitrag zur Bekämpfung des Klimawandels leisten. Wir sind der Überzeugung, dass fortschrittliche Materialien, Bautechniken und digitale Technologien der Schlüssel zur Bewältigung dieser Herausforderungen sind.

Planet Passionate ist Kingspan's ehrgeiziges, globales Nachhaltigkeitsprogramm, bei dem auch Tate eine aktive Rolle spielt.

Wir sind der Meinung, dass klare Ziele zu konkreten Maßnahmen führen. Wir haben 10 messbare Ziele festgelegt, um den Wandel in unserem Unternehmen schnell voranzutreiben.

QR Code
scannen &
mehr erfahren



Unsere vier Nachhaltigkeitssäulen



Klimaschutz

Wir streben eine **60% Reduktion** unserer energiebedingten CO₂-Emissionen an

90% unserer Firmenfahrzeuge sollen jährlich durch emissionsfreie Modelle ersetzt werden

Wir arbeiten an einer **15% Verringerung der CO₂-Intensität** zentraler Rohstoffe



Energie

Unser Ziel: **60% direkter Einsatz erneuerbarer Energien**

Unsere priorisierten Standorte sind **ISO 50001-zertifiziert**

100% unserer eigenen Betriebsstätten werden mit Photovoltaikanlagen ausgestattet



Kreislaufwirtschaft

Wir vermeiden Deponieabfälle vollständig - **100% Zero Waste to Landfill**

Bereits heute nutzen wir **33.000 Tonnen recycelte und erneuerbare Materialien**

Ein **Rücknahme- und Recyclingsystem** wurde erfolgreich eingeführt und weiter ausgebaut



Wasser

Wir setzen auf Wasserrückgewinnung: Bereits **4,9 Millionen Liter Regenwasser** wurden gesammelt und wiederverwendet

Planet Passionate Communities

Im Herbst 2021 rief die Kingspan Group Planet Passionate Communities ins Leben – den philanthropischen Arm ihres zehnjährigen Nachhaltigkeitsprogramms Planet Passionate. Ziel dieser Initiative ist es, Menschen und Gemeinden weltweit zu unterstützen und gleichzeitig nachhaltiges Handeln mit verantwortungsvoll beschafften Materialien zu fördern.

Planet Passionate Communities entfaltet sowohl lokal als auch global Wirkung. Lokal engagieren sich alle Divisionen der Kingspan Group, indem sie Zeit und Ressourcen bereitstellen, um gemeinnützige Projekte in ihren Regionen aktiv zu unterstützen. Global arbeitet Kingspan Group mit GOAL, einer internationalen humanitären Organisation, zusammen.

Gemeinsam entwickeln wir nachhaltige Infrastrukturen in den Bereichen Gesundheit und Bildung, die langfristig positive Veränderungen bewirken. Im Zentrum von Planet Passionate Communities steht unser Anspruch, ein nachhaltiges Vermächtnis zu schaffen – mit sozialem Engagement, ökologischer Verantwortung und dem festen Willen, die Welt ein Stück besser zu hinterlassen, als wir sie vorgefunden haben.



Tate.



Wir bei Tate sind entschlossen, unser Fachwissen zu nutzen, um positive Auswirkungen für Menschen und Gemeinden auf der ganzen Welt zu erzielen und die Nachhaltigkeitsagenda für alle voranzutreiben.